



佳博售后服务

GP-D424 热敏条码打印机



售后服务



驱动下载

扫描二维码下载驱动，或登录官网下载

<https://www.gprinter.net>

电子电气产品有害物质限制使用的说明

1、产品中有毒物质的名称及含量：

部件名称	有毒有害物质或元素					
	铅 (Pb)	汞 (Hg)	镉 (Cd)	六价铬 (Cr6+)	多溴联苯 (PBB)	多溴二苯醚 (PBDE)
电源/电气组件	×	○	○	○	○	○
打印头	×	○	○	○	○	○
金属部件	×	○	○	○	○	○
主板	×	○	○	○	○	○
线材	×	○	○	○	○	○
包装材料及配件	○	○	○	○	○	○

本表依据SJ/T11364的规定编制。
 O：表示该有毒有害物质在该部件所有均质材料中的含量均在GB/T26572—2011规定的限量要求以下。
 X：表示该有毒有害物质至少在该部件的某一均质材料中的含量超出GB/T26572—2011规定的限量要求。

2、电子电气产品有害物质限制使用标志：

 中华人民共和国境内销售的所有电子电气产品必须标识此标志，标志内的数字代表在正常使用状态下的电子电气产品的环保使用期限。

 **警告：**该产品为A级产品。在居住环境中，运行此设备可能会造成无线电干扰。

 **警告：**有尖锐边缘，请勿触摸。

 **警告：**热零部件！触摸该零部件时会烫伤手指，关闭电源后等待半小时才能触摸零部件。

保修条款

保修范围及期限

- 保修仅限于由材料或制造工艺不良所导致的产品故障。
- 保修期限自客户购买之日起计算（以购机发票为准），若客户无法提供发票，则以产品出厂日算起。
- 保修期限：
 - 打印机：壹年。
 - 打印头六个月或打印长度3万米，以先达到者为保修期限。
 - 切刀保修期为半年。

保修服务原则

- 对于符合保修期和保修范围的产品免费保修。
- 进行保修时需出示保修卡。
- 保修期外或不属于保修范围的维修服务，佳博科技按标准收取费用。
- 非佳博技术认证拆卸或维修产品，保修失效。
- 送修机器必须按原包装封装，或采用具有相当保护力的封装，由于运输包装损坏，不在保修范围之内。

非保修条款

- 无保修卡或者保修卡内容被涂改。
- 未按使用手册维护打印机，导致打印机损坏。
- 打印机进水或有异物造成损坏。
- 由于使用厚度超标的打印介质造成打印头损坏。
- 使用劣质耗材导致打印头损坏。
- 由于使用环境不当或不可抗力造成损坏。
- 把打印机作其他超出使用范围用途。
- 非佳博技术工程师维修所造成的损坏。

以上条款最终解释权属于珠海浩盛标签打印机有限公司。

打印品质不佳	<ul style="list-style-type: none"> 标签纸安装不正确 打印头上有灰尘或胶粘剂堆积 打印浓度设定不当 打印头损坏 	<ul style="list-style-type: none"> 重新安装耗材 清洁打印头 清洁橡胶滚轮 调整打印机打印浓度和打印速度 印出自测值，查看判断是否为打印头损坏，如是打印头损坏，请返厂更换打印头 更换合适的标签纸 如果标签的厚度超过0.22mm可能会造成打印品质下降 确认打印头座架已完全合上
当打印时发生跳纸的情况	<ul style="list-style-type: none"> 标签尺寸设定不对或不全 标签传感器被异物覆盖造成检测不正确 	<ul style="list-style-type: none"> 重新调整规格并打印 适度减小间隙值并打印 清除传感器间的异物
左右两边打印内容遗失	<ul style="list-style-type: none"> 标签尺寸设定不正确 超过了最大打印宽度 	<ul style="list-style-type: none"> 设定正确的标签尺寸 换用最大宽度以内的纸卷
黑色标签纸出现灰色线条	<ul style="list-style-type: none"> 打印头上有脏污 橡胶滚轮有脏污 	<ul style="list-style-type: none"> 清洁打印头 清洁橡胶滚轮
打印不出或打印内容不正确	<ul style="list-style-type: none"> 打印机在Hex Dump模式下 串口通信(RS-232)设定不正确 	<ul style="list-style-type: none"> 将打印机重新关开机，跳出Hex Dump模式 重新设定打印机与电脑波特率一致

故障排除

下方表格中的内容是一般操作者常见的问题以及问题解决方法；如果您已经依照我们建议的方式来排除故障情形，而打印机仍未正常运作，那么请与您购买厂商的客户服务部门联系，以便获得更多协助。

问题	可能因素	解决方法
错误指示灯不亮	<ul style="list-style-type: none"> 交流电的插座插头及电源供应器的插头与打印机的插座并未正确连接 打印机电源开关没开启 	<ul style="list-style-type: none"> 检查电源接头并确认交流电的插座及电源供应器的插头是否与打印机正确连接 开启电源开关
电源指示灯不亮	<ul style="list-style-type: none"> 打印头架座未合上 标签纸用尽 标签安装路径不正确 间隙传感器检测不正确 可能有标签纸堵在打印机内部 	<ul style="list-style-type: none"> 请合上打印头架座 安装新标签纸 请参照标签安装的各项步骤重新进行安装重新调整规格并打印 清洁机器内部
皱褶问题	<ul style="list-style-type: none"> 打印头压力不均 标签纸安装不正确 打印浓度不正确 标签纸进纸不正确 	<ul style="list-style-type: none"> 请设定适合的标签打印浓度 请调整标签宽度调整器使其适于标签宽度

技术参数

打印	打印方式	热敏式
	分辨率	203dpi
	打印宽度	104mm
	打印指令	TSPL、ESC
	打印速度	2~8inch/s(200mm/s)
	过热保护功能	拥有
	标签检测功能	拥有
	黑标检测功能	拥有
	合盖检测功能	拥有
	缺纸报错功能	拥有
通讯接口	USB、USB+蓝牙、USB+WiFi	
条码 字符 图形	条码	CODE128、EAN128、ITF、CODE39、CODE93、EAN13、EAN13+2、EAN13+5、EAN8、EAN8+2、EAN8+5、CODABAR、UPC-A、UPC-A+2、UPC-A+5、UPC-E、UPC-E+2、UPC-E+5
	二维码	QRCODE、PDF417、Datamatrix
	字符集	(标配) GB:TSS16.BF2、TSS24.BF2、TSS32.BF2、FONT0到FONT8 (选配) GB:TSS24.BF2、FONT0到FONT8、B1G5:TST24.BF2、Korean:K
	字符放大/旋转	横向纵向均可放大1-10倍，旋转打印(0°、90°、180°、270°)
	图形	单色PCX、BMP等图像文件可下载到FLASH、DRAM
介质	纸张类型	连续纸，间隙纸，折叠纸，黑标纸
	介质幅宽	25mm~118mm
	纸卷外径	最大130mm
	介质方式	标配：前出纸/剥离，选配：前出纸/剥离
电源	输入	DC 24V/2.5A
环境	工作环境	温度：5°C~40°C，湿度：20%~90%
	存储环境	温度：-20°C~55°C，湿度：20%~93%
	气压	86~106/kPa
产品尺寸	220×179×160mm	
打印头寿命	50km	

快速安装指南

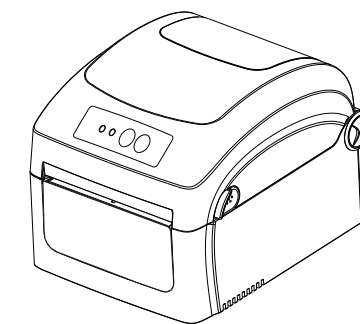

GP-D424 热敏条码打印机

产品视图

LED指示灯说明: •ON LINE 电源灯 •ERROR 错误灯

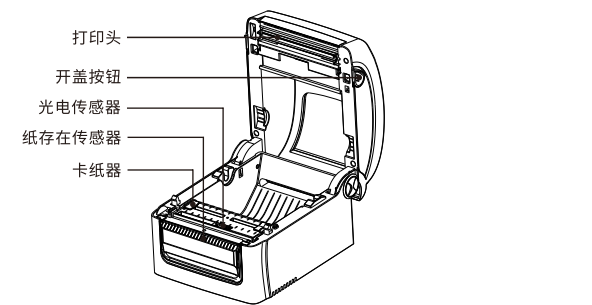
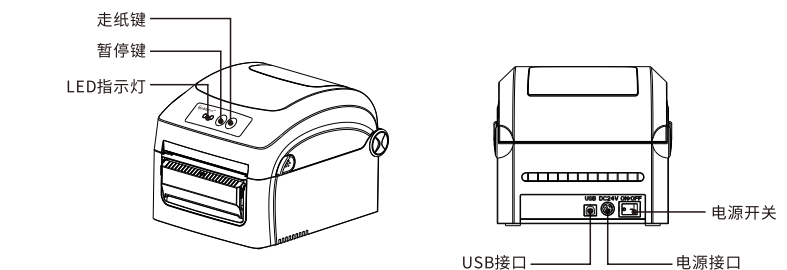

产品标准号: GB/T29267-2012
 本设备包含型号核准代码为: CMIIT ID: 2021DP11268 的无线电发射模块, 不同模块以实际产品为准。

注意:
 图片中打印机的传输接口及外观会根据您所购买的机种类型而有所差异, 实际传输接口及外观请以实物为准。

安装纸张 (撕离)

- 1、按压上盖开关, 开启打印机上盖。
- 2、将纸卷装入标签供应轴并使用纸卷固定片将纸卷固定于供应轴中央。
- 3、将纸卷正放置在纸卷架上。(如果使用的较宽的纸卷, 可以将固定片取下, 直接用纸卷轴即可。)
- 4、预留1cm放于出纸口外, 盖上打印机上盖即可。

按步骤安装纸张

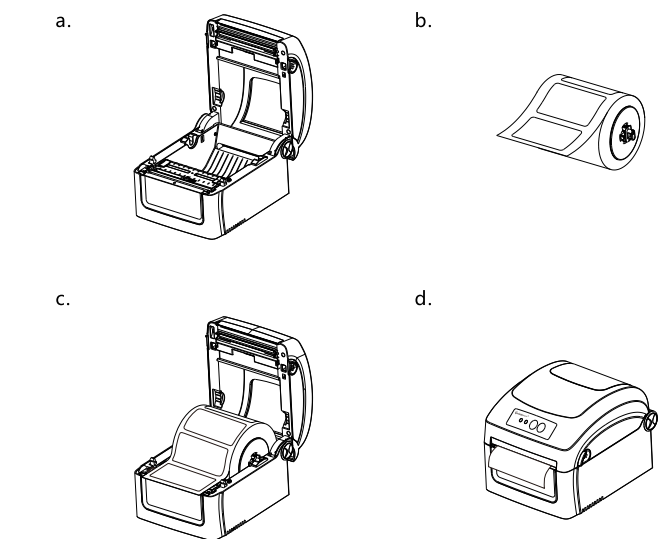

- 机种规格, 配件, 零件及程序内容以实机为准, 如有变更, 恕不另行通知。
- 计划产品铭牌贴在机器底部, 请留意实时信息!

安装纸张 (选配: 剥离)

- 1、按压上盖开关, 开启打印机上盖。
- 2、将纸卷装入标签供应轴并使用纸卷固定片将纸卷固定于供应轴中央, 将纸卷正放置在纸卷架上。(如果使用的较宽的纸卷, 可以将固定片取下, 直接用纸卷轴即可。)
- 3、从衬纸出口处用力向上托打开剥离器, 按图示路径装好耗材, 关闭打印头。
- 4、扯紧衬纸, 由卡槽斜向下大力投入关闭剥离器, 预留1cm放于出纸口外, 盖上打印机上盖即可。

按步骤安装纸张

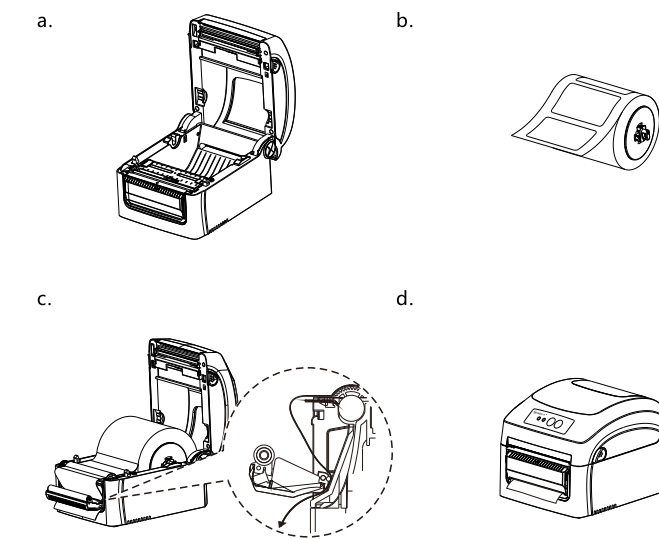

- 机种规格, 配件, 零件及程序内容以实机为准, 如有变更, 恕不另行通知。

一般按键功能

进纸
 当打印机准备就绪(LED蓝色灯常亮), 按一下【走纸键】, 标签纸会进到下一张标签纸的前端。

暂停
 打印机在连续打印中, 按【暂停键】会暂停打印。此时电源指示灯呈蓝色闪烁。再按一下【暂停键】, 打印工作恢复正常。

打印自检页
 关闭电源, 按住【走纸键】不松开, 并打开打印机电源, 打印机会自动打印出自检页, 松开【走纸键】。

开启纸张学习
 待机状态下, 长按【走纸键】≥6S, 红灯 (错误灯) 亮一次, 打印机开启纸张学习。

取消纸张学习
 待机状态下, 长按【走纸键】≥9S, 蓝灯 (电源灯) 和红灯 (错误灯) 一起闪三次, 打印机就会恢复学习前的状态。

打印WIFI配网信息页
 待机状态下, 长按【暂停键】≥5S, 红灯 (错误灯) 亮一次, 单独打出WIFI配网信息页。

重置WIFI模块
 待机状态下, 长按【暂停键】≥8S, 红灯 (错误灯) 亮两次, 重置WIFI模块信息。

指令模式切换 (ESC/TSPL)
 关机状态下, 按住【暂停键】并开机, 待红灯 (错误灯) 熄灭后松开暂停键, 切换成功后, 会自动打印出对应的模式信息页。

恢复出厂设置
 关机状态下, 同时按住【暂停键】和【走纸键】, 并打开打印机电源, 直到打印机的蓝灯 (电源灯) 亮起, 而红灯 (错误灯) 灭时, 松开【暂停键】和【走纸键】, 此时打印机清除内部储存器的用户数据, 并将打印机参数重新恢复为出厂时的默认设置。

LED指示灯说明

LED指示灯状态	说明
(电源灯) 蓝灯亮	打印机正常
(电源灯) 蓝灯闪	打印机暂停
(错误灯) 红灯闪一次	打印机开盖
(错误灯) 红灯闪二次	打印机缺纸
(错误灯) 红灯闪三次	间隙/黑标模式错误
(电源灯) 蓝灯和 (错误灯) 红灯双闪	打印机过热

蜂鸣器指示说明

蜂鸣器状态	说明
达到时间蜂鸣一声	开机
	开启纸张学习
	取消纸张学习功能
	指令模式切换 恢复默认出厂设置(打印机初始化)
间隔1S, 蜂鸣一声	打印机开盖
间隔1S, 蜂鸣两声	打印机缺纸
间隔1S, 蜂鸣两声	打印机过热
间隔1S, 蜂鸣三声	间隙/黑标模式错误

APP下载/微信公众号



Dlabel for Gprinter Gprinter GprinterLife 佳博微信公众号

保修卡/合格证

用户名称	
用户电话	
购买日期	
产品型号	
产品规格	
机器故障	



公司: 珠海浩盛标签打印机有限公司
 网址: <https://www.gprinter.net>